



UDHOME

Bodensteckdosen und Bodentanks

Elegant, unauffällig und robust

Bodensteckdosen und Bodentanks

Für den perfekten Auftritt von Strom und Daten

Die Familie der UDHOME-Kompletteinheiten bringt Strom, Daten und Multimediatechnik genau dorthin, wo sie gebraucht werden. Bodensteckdosen und Bodentanks der UDHOME-Familie werden direkt auf dem Rohboden montiert und mit flexiblen Installationsrohren angeschlossen – einfacher geht es nicht.



UDHOME2

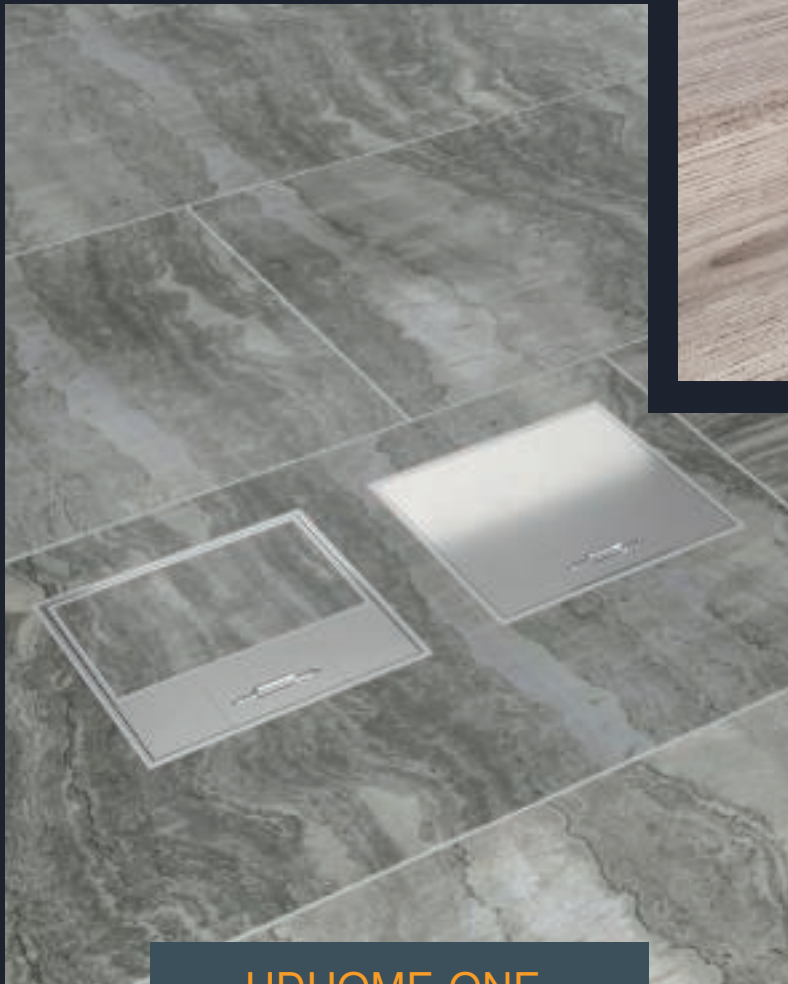

UDHOME-ONE



5-08-10-55-08



UDHOME4

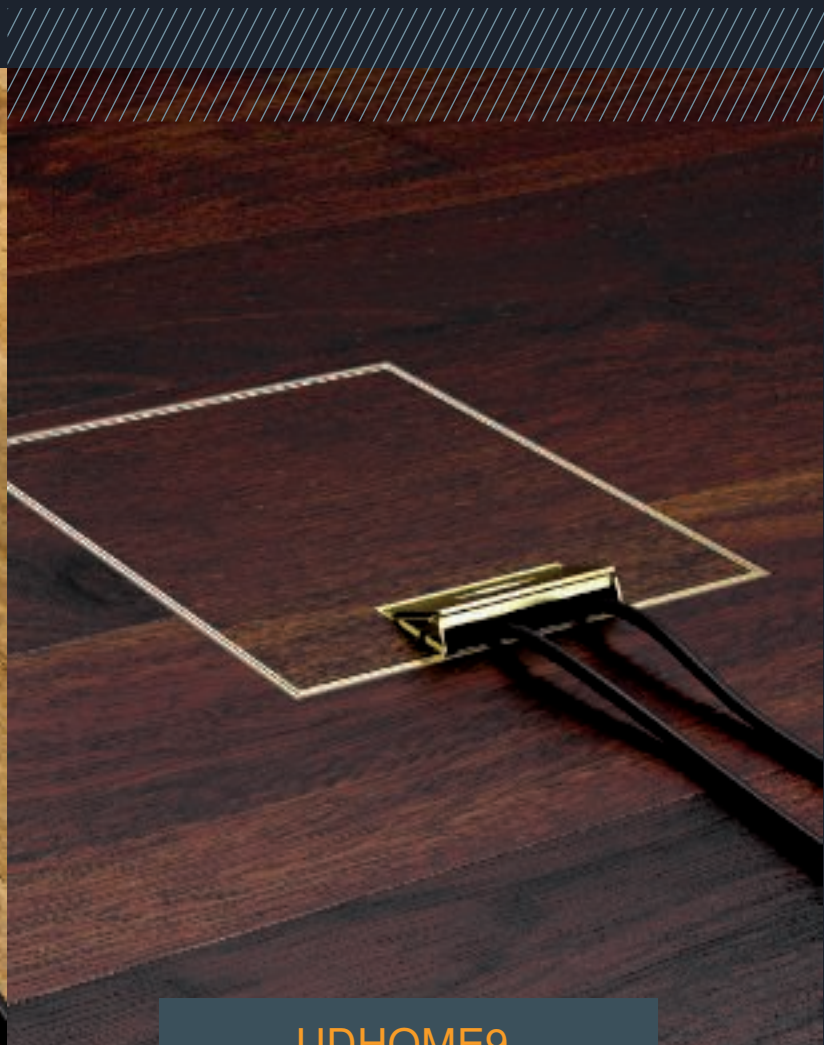

UDHOME9

Elegant, unauffällig und robust

UDHOME Bodensteckdosen und Bodentanks integrieren sich dank ihres eleganten, unauffälligen Designs nahtlos in die Innenarchitektur. Bei geschlossenem Klappdeckel sind lediglich die hochwertigen Oberflächen aus purem Edelstahl oder massivem Messing sichtbar. Dank ihrer stabilen Konstruktion sind die Bodensteckdosen und Bodentanks zudem unempfindlich gegen die alltäglichen Belastungen im Wohn-, Büro- und Verwaltungsbereich.



Einfaches Handling von der Bestellung bis zur Montage



Hochwertige Materialien und solide Verarbeitung



Maximale Flexibilität bei der Bestückung



Hergestellt unter Verwendung von Energie aus erneuerbaren Quellen

5.08 10.55.08

Die besondere Referenz: Alter Meister in neuem Licht

Architekt: Michele de Lucchi
Museo della Pietà

Im Mailänder Museo della Pietà ist das letzte, unvollendet gebliebene Meisterwerk Michelangelos ausgestellt: die Pietà Rondanini. Der 89 Jahre alte Meister arbeitete noch sechs Tage vor seinem Tod im Februar 1564 an der Skulptur, die Jesus und Maria abbildet. Die kompakten Bodensteckdosen UDHOME und eine Sonderlösung der OKB-Unterflurkanäle von OBO Bettermann sorgen für eine dezente und flexible Stromversorgung rund um die berühmte Skulptur.



Die UDHOME-Serie im Überblick

Bodentanks

Für eine große Bestückungsvielfalt und trocken gepflegte Bodenbeläge sind die Bodentanks UDHOME4 und UDHOME9 die ideale Lösung. Die Bodentanks bieten viel Platz für die Installation von Strom-, Daten- und Multimediaanschlüssen und sind in dezentem Edelstahl und auch in stilvollem Messing erhältlich.

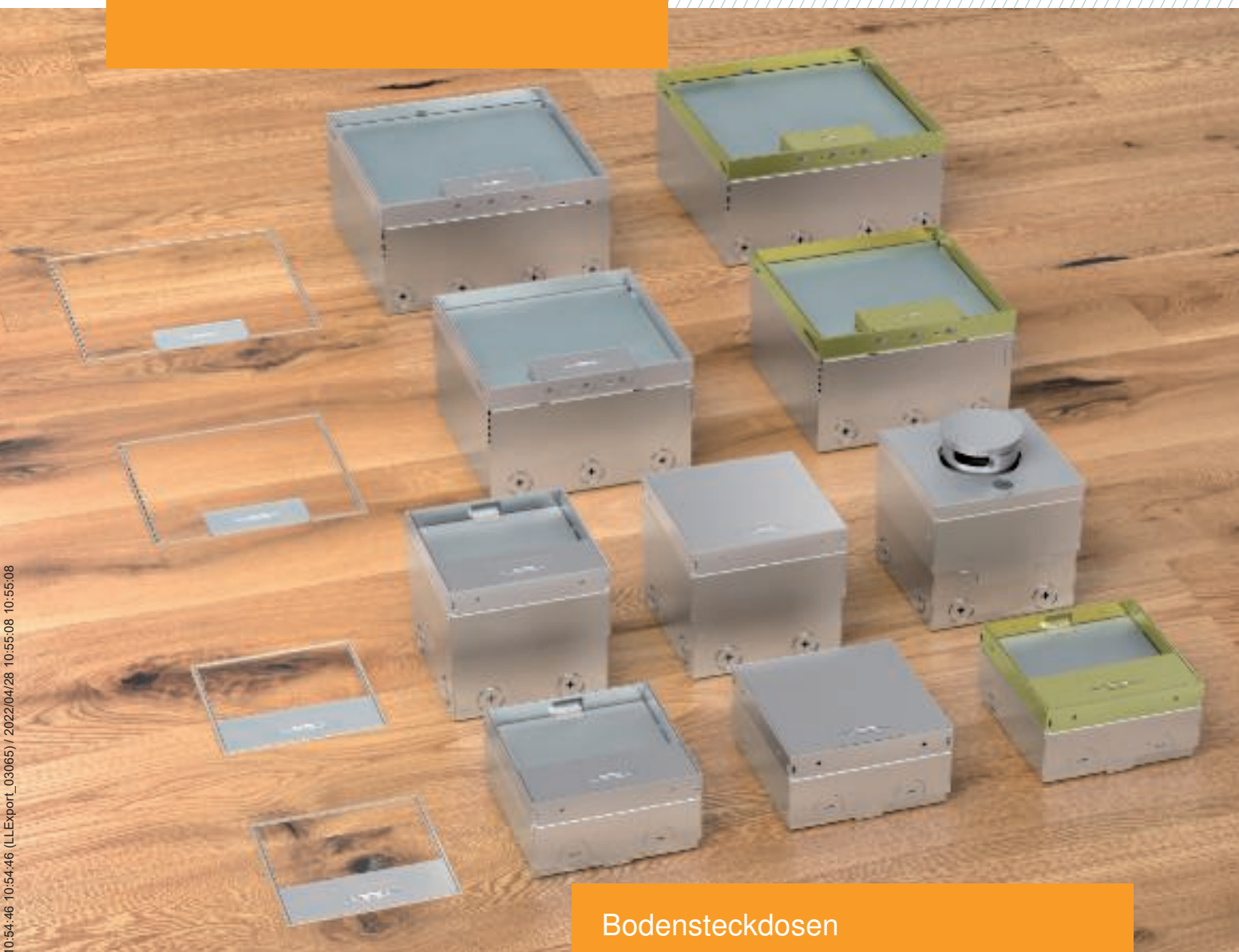

Bodensteckdosen

Die Bodensteckdosen UDHOME-ONE und UDHOME2 in den Abmessungen 140 x 140 mm verbinden elegantes Auftreten und Funktionalität. Die zwei kleinen Bodensteckdosen eignen sich sowohl für trocken als auch für nass gepflegte Fußböden. Als Materialien kommen Edelstahl und Messing zum Einsatz.

Bodenaufbau

UDHOME-Bodensteckdosen und Bodentanks benötigen dank ihrer kompakten Bauform wesentlich weniger Platz und sind unabhängig von anderen Elektroinstallationsystemen im Boden.

Nivellierung auf Fußbodenhöhe

Der Rahmen der UDHOME-ONE und UDHOME2 lässt sich mit 4 integrierten Nivellierstützen auf die Oberkante des Bodenbelags einstellen. Der Nivellierbereich der UDHOME-ONE beträgt unabhängig von der Deckelausführung immer 75 - 105 mm. Je nach Deckelausführung beträgt der Nivellierbereich der UDHOME2 100/110 - 135 mm. Bei höheren Bodenaufbauten kann eine Höhenerweiterung montiert werden – zusätzlicher Nivellierbereich: 10 – 60 mm.

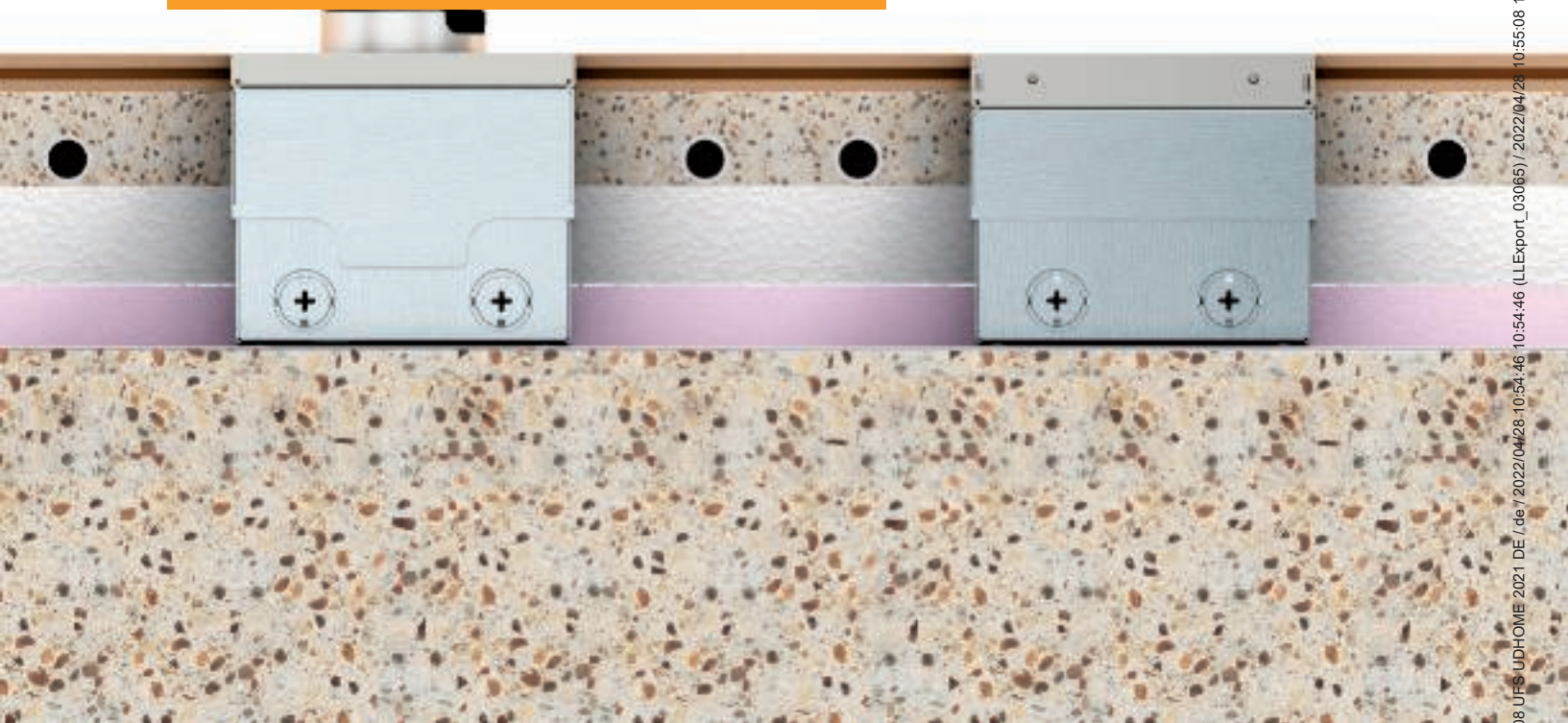

Geprüfte Qualität

Darüber hinaus prüft OBO seine Kanäle und Unterflurdosen im hauseigenen BET-Testcenter. So können auch Sonderlösungen in kürzester Zeit auf ihre Belastbarkeit hin getestet werden.



Einfache Zuführung

Die Zuführung der Kabel und Leitungen ist unkompliziert. Sie werden einfach im Estrich mit flexiblen Leerrohren bis zur UDHOME geführt.



08_UFS_UDHOME 2021/DE / de / 2022/04/28 10:54:46 (LLEXPOR_03065) / 2022/04/28 10:55:08 10:55:08



Die Bodensteckdose UDHOME-ONE

Für den Einsatz in dünnen Estrichen

Das kleinste und nachhaltigste Mitglied in der Produktfamilie – noch flacher und deswegen energieeffizienter aufgrund der höheren Heizdynamik.

Platzsparende Fußbodeninstallation

Die Bodensteckdosen werden direkt auf dem Rohfußboden (RFB) montiert, mit flexiblen Installationsrohren angeschlossen und anschließend bündig in den Estrich eingearbeitet. Durch die Nivelliermechanik lässt sich die UDHOME-ONE auch in Fußböden mit bis zu 105 mm Höhe einbauen.

Die Vorteile auf einen Blick:

- Einsetzbar in dünnen Estrichen ab 75 mm
- Nachhaltig durch energiesparendes Heizen in dünneren Estrichen
- Hohe Belastungsfähigkeit (bis 15 kN)
- Flexible Bestückung
- Deckel kann bei eingesteckten Steckern weiterhin geschlossen werden
- VDE-zertifiziert
- Nivellierbereich von bis zu +30 mm



Geräteeinbau – flexible Bestückung

Die Bodensteckdose ist entweder mit einem Daten- und einem Stromanschluss oder mit 2 Stromanschlüssen erhältlich. Dabei erfolgt der Stromanschluss über die Modul 45®-Serie. Egal welche Steckerart verwendet wird, der Deckel kann weiterhin geschlossen werden. Gleichzeitig ist dieser in zwei unterschiedlichen Ausführungen erhältlich: mit Bodenbelagsaussparung (15 mm) und mit Dekorplatte.

Die Bodensteckdose UDHOME2

Klein aber fein

Die UDHOME2 gibt es mit Dekordeckel und Bodenbelagsausparung in Edelstahl oder Messing. Die Bodensteckdose UDHOME2 mit Tubus und Edelstahldeckel ist mit der Schutzart IP45 sogar für den Einsatz in nass gepflegten Böden geeignet.

Deckel und Schnurauflaus

Der vergrößerte Schnurauflaus für eine optimale Leitungsausführung lässt sich jetzt ganz einfach per Griffbügel öffnen.

Der Deckel schließt mit einem sanften Klicken und kann flexibel in alle Richtungen eingesetzt werden.



Geräteeinbau

Im Lieferumfang der UDHOME2 ist eine 2-fach-Schutzkontaktsteckdose enthalten. Bis zu 2 modulare Datenbuchsen können mit Montageträgern eingebaut werden.

Der Installationsraum erlaubt es, dass sämtliche Steckertypen eingesetzt werden können. Dabei ist es möglich den Deckel im genutzten Zustand zu schließen.

Der Bodentank UDHOME4

Für eine große Bestückungsvielfalt



Geräteeinbau

Die UDHOME4 kann mit 4 Tragringgeräten oder 6 Modul 45°-Einbaugeräten flexibel mit Strom-, Daten- und Multimediatechnik bestückt werden.



Nivellierung

Die UDHOME verfügt über einen Nivellierbereich von bis zu 30 mm und kann damit auf das Niveau des Fertigbodens eingestellt werden.

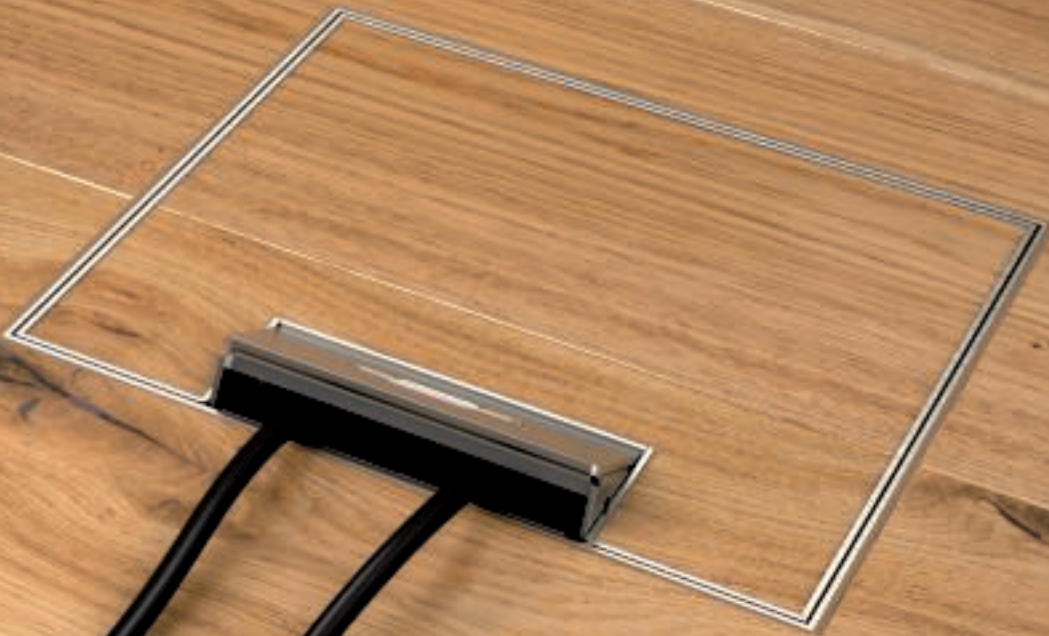

Design

Formschön passt sich die UDHOME4 anspruchsvoller Raumarchitektur an. Man sieht nur eine schlichte Metallkante und den Schnurauslass. Den Bodentank gibt es in Edelstahl- oder Messingausführung.

Der Bodentank UDHOME9

Edel im Auftritt, leistungsfähig in der Bestückung



Geräteeinbau

Die UDHOME9 kann mit 9 Tragringeräten oder 12 Modul 45®-Einbaugeräten flexibel mit Strom-, Daten- und Multimediatechnik bestückt werden.



Wandlungsfähig

Die UDHOME9 ist in Edelstahl und in Messing lieferbar.

Eingebaut

Die UDHOME9 ist der größte Bodentank der UDHOME-Familie. Sie verbindet zurückhaltendes Design mit vielfältigen Nutzungsmöglichkeiten.

Geräteeinbau

Die UDHOME-Familie kann flexibel mit Strom-, Daten- und Multi-mediatechnik bestückt werden. Dazu steht Ihnen unser äußerst umfangreiches Modul 45®-Programm zur Verfügung.

Geräteeinbau UDHOME-ONE

Die Bodensteckdosen UDHOME-ONE sind mit VDE-Einbaugeräten vorkonfiguriert. Eine Variante mit einem leeren Montageträger ist ebenfalls erhältlich.

Zusätzlich sind zur Montage der Datentechnikmodule unterschiedliche Datentechnikplatten erhältlich.

Als Zubehör zum nachträglichen Umbau einer UDHOME-ONE steht ein 2-fach Modul 45® Montageträger zur Verfügung.

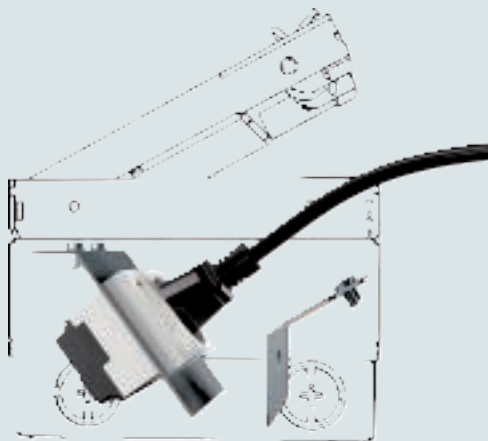

Geräteeinbau UDHOME2

Die Bodensteckdosen UDHOME2 bestellen Sie vorbestückt mit einer VDE-Doppelsteckdose. Es steht auch eine Variante mit einem leeren Montageträger für die freie Bestückung zur Verfügung.

Der Installationsraum der neuen UDHOME2 ermöglicht das Schließen des Deckels, auch bei voller Bestückung mit bis zu 4 Anschlussleitungen.

Zusätzlich lassen sich bis zu 2 Datenanschlussmodule in einen separat zu bestellenden Träger einbauen.

Geräteeinbau in UDHOME4 und UDHOME9

Die Bodentanks UDHOME4 und UDHOME9 werden mit verschiedenen Vorkonfigurationen angeboten. So ist mit einer Artikelnummer z. B. direkt eine 3-fach Steckdose in der UDHOME enthalten.

Für projektspezifische Anforderungen lassen sich die leeren Installationsplätze des Universalträgers durch das umfangreiche Produktprogramm Modul 45® um weitere Steckdosen oder Daten- und Multi-mediatechnik ergänzen.



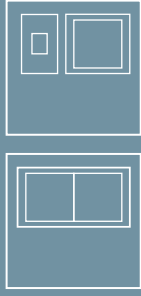

Bodensteckdose UDHOME-ONE

140 x 140
1 Modul 45°-Einbaugerät
1 Datentechnikmodul



vorbestückt mit:
1 x Modul 45°-Steckdose
1 x Datentechnik-Blind-
platte



Datentechnikplatte zum
optionalen Einbau eines
Datentechnikmoduls. Wahl-
weise ist auch ein Monta-
geträger zur Aufnahme von
bis zu 2 Modul 45°-Instal-
lationsgeräten erhältlich



Bodensteckdose UDHOME2

140 x 140 mm
2 Modul 45°-Einbaugeräte
2 Datentechnikmodule



vorbestückt mit
2 x Modul 45°-Steckdosen



Montageträger für Daten-
technik zum optionalen Ein-
bau von 2 zusätzlichen
Datentechnikmodulen



Bodentank UDHOME4

199 x 199 mm
4 Tragringgeräte
6 Modul 45°-Einbaugeräte



Frei bestückbar mit bis zu 4
Installationsgeräten



Option 2: Einbau von bis zu
4 Geräten bei Bestückung
mit 2 Tragringgeräteträgern



Bodentank UDHOME9

243 x 243 mm
9 Tragringgeräte
12 Modul 45°-Einbaugeräte



Frei bestückbar mit bis zu
12 Installationsgeräten



Option 2: Einbau von bis zu
9 Geräten bei Bestückung
mit 3 Tragringgeräteträgern

Bodensteckdose UDHOME-ONE, mit Bodenbelagsausparung, 1-fach VDE-Steckdose, Edelstahl

A2

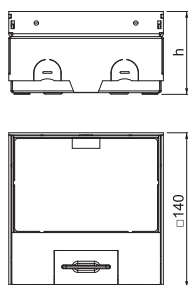

Typ	Fußmaß mm	bodenhöhe mm	Bodenbelagdicke mm	Verp. Stück	Gewicht kg/100 St.	Art.-Nr.
UDHOME-ONE GV15V	75	75-105	15	1	220,000	7368290

Quadratische Bodensteckdose für den Einsatz in trocken gepflegten System- und Estrichböden im Innenbereich. Einbaugehäuse mit vorgeprägten Einführungsöffnungen für Rohre (M20/M25). Oberteil durch 4 Nivellierstützen auf Oberkante Bodenbelag einstellbar. Die Mindesteinbautiefe beträgt 75 mm, der Nivellierbereich + 30 mm. Im Bodenbelag sichtbarer Rahmen und Deckel aus Edelstahl. Deckel mit Bodenbelagsausparung. Die Belastungsfähigkeit von 15 kN ist nur im nicht genutzten Zustand gewährleistet.

Im Lieferumfang ist eine Schutzkontaktsteckdose (VDE) enthalten. Eine Datenbuchse kann optional in der Datentechnikplatte eingebaut werden. Im Auslieferungszustand mit einer Blindplatte verschlossen.

Bodensteckdose UDHOME-ONE, ohne Bodenbelagsausparung, 1-fach VDE-Steckdose, Edelstahl

A2

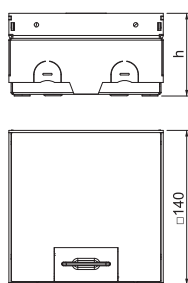

Typ	Fußmaß mm	bodenhöhe mm	Verp. Stück	Gewicht kg/100 St.	Art.-Nr.
UDHOME-ONE GV V	75	75-105	1	220,000	7368288

Quadratische Bodensteckdose für den Einsatz in trocken gepflegten System- und Estrichböden im Innenbereich. Einbaugehäuse mit vorgeprägten Einführungsöffnungen für Rohre (M20/M25). Oberteil durch 4 Nivellierstützen auf Oberkante Bodenbelag einstellbar. Die Mindesteinbautiefe beträgt 75 mm, der Nivellierbereich + 30 mm. Im Bodenbelag sichtbarer Rahmen und Deckel aus Edelstahl. Deckel mit Dekorplatte. Die Belastungsfähigkeit von 15 kN ist nur im nicht genutzten Zustand gewährleistet.

Im Lieferumfang ist eine Schutzkontaktsteckdose (VDE) enthalten. Eine Datenbuchse kann optional im Datentechnikträger Datentechnikplatte eingebaut werden. Im Auslieferungszustand mit einer Blindplatte verschlossen.

Zubehör für UDHOME-ONE

Höhererweiterung für Bodensteckdose UDHOME-ONE/UDHOME2

St

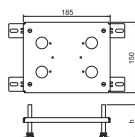

Typ	Verp. Stück	Gewicht kg/100 St.	Art.-Nr.
HE 60UH2	1	71,600	7368418

Nivellierbare Höhererweiterung für Bodensteckdose UDHOME-ONE/UDHOME2. Belastungsfähigkeit bis zu 8 kN. Zusätzlicher Nivellierbereich: 10 - 60 mm

UDHOME-ONE Montageträger für 2 Modul 45®-Installationsgeräte

A2



Typ	Verp. Stück	Gewicht kg/100 St.	Art.-Nr.
MT UH1 2M45	1	7,800	7368485

Montageträger zur Aufnahme von bis zu 2 Modul 45®-Installationsgeräten. Abmessung der Montageöffnung: 40 x 115 mm

A2



UDHOME-ONE Datentechnikplatte, Typ A

Typ	Verp. Stück	Gewicht kg/100 St.	Art.-Nr.

Datentechnikplatte zur Aufnahme von einem Daten-Anschlussmodul vom Typ A: AMP TYCO: Standard 110Connect, SL Serie 110Connect u. Toolless, AMP-Twist; Brand-Rex: ungeschirmt; GG45; TKM RJ MOD; Nexans: LANmark mit Adapter-Clip; Siemon CAT6; 3M K6 und K10.
Abmessung der Montageöffnung: 14,8 x 20,1 mm

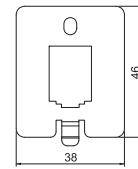

A2



UDHOME-ONE Datentechnikplatte, Typ B

Typ	Verp. Stück	Gewicht kg/100 St.	Art.-Nr.

Datentechnikplatte zur Aufnahme von einem Daten-Anschlussmodul vom Typ B: E-DAT; Dätwyler: MS und MS-N; Kerpen: VarioKeystone.
Abmessung der Montageöffnung: 21,55 x 14,85 mm

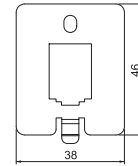

A2



UDHOME-ONE Datentechnikplatte, Typ C

Typ	Verp. Stück	Gewicht kg/100 St.	Art.-Nr.

Datentechnikplatte zur Aufnahme von einem Daten-Anschlussmodul vom Typ C: Brand-Rex: geschirmt; EKU: E-Stone; Dätwyler: KS-T, MS-K und KU-T; R&M: Snap-In und Keystone; Rutenbeck: UM und UMflex; SETEC: MKJ, UKJ und XKJ; Siemon TERA; Telegärtner: AMJ und UMJ.
Abmessung der Montageöffnung: 14,8 x 19,3 mm

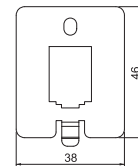

A2



UDHOME-ONE Datentechnikplatte, Typ F

Typ	Verp. Stück	Gewicht kg/100 St.	Art.-Nr.

Datentechnikplatte zur Aufnahme von einem Daten-Anschlussmodul vom Typ F: Avaya/Systemax: M-Serie.
Abmessung der Montageöffnung: 16,6 x 19,3 mm

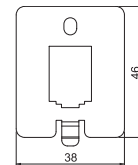

A2



UDHOME-ONE Datentechnikplatte, Typ LE

Typ	Verp. Stück	Gewicht kg/100 St.	Art.-Nr.

Datentechnikplatte zur Aufnahme von einem Daten-Anschlussmodul vom Typ LE: LexCom 125 und 250.
Abmessung der Montageöffnung: 18,4 x 17,3 mm

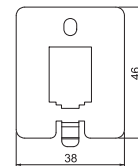

Bodensteckdose UDHOME2, mit Bodenbelagsausparung, frei bestückbar, Edelstahl

A2

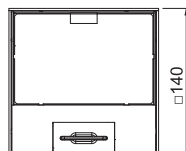
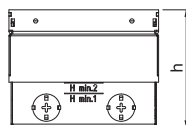

Typ	Fuß- Maß		Bodenbe- lagdicke mm	Verp. Stück	Gewicht kg/100 St.	Art.-Nr.
	h mm	höhe mm				
UDHOME2 GV15	110	110-135	15	1	230,000	7368340

Quadratische Bodensteckdose für den Einsatz in trocken gepflegten Hohlböden und Estrichböden im Innenbereich. Einbaugehäuse mit vorgeprägten Einführungsöffnungen für Rohre (M20/M25). Oberteil durch 4 Nivellierstützen auf Oberkante Bodenbelag einstellbar. Die Mindesteinbautiefe beträgt 110 mm, der Nivellierbereich + 25 mm. Im Bodenbelag sichtbarer Rahmen und Deckel aus Edelstahl. Bis zu 2 modulare Datenbuchsen können im optionalen Datentechnikträger eingebaut werden. Die Belastungsfähigkeit von 15 kN ist nur im nicht genutzten Zustand gewährleistet.

Bodensteckdose UDHOME2, mit Tubus, frei bestückbar, Edelstahl

A2

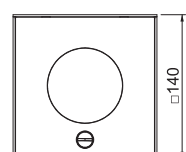
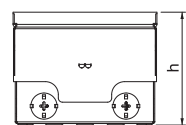

Typ	Fuß- Maß		Verp. Stück	Gewicht kg/100 St.	Art.-Nr.
	h mm	höhe mm			
UDHOME2 VT2	110	110-135	1	297,000	7427097

Quadratische Einbaueinheit für den Einsatz in trocken gepflegten Hohlböden und Estrichböden. Einbaugehäuse mit vorgeprägten Einführungsöffnungen für Rohre (M25). Oberteil durch 4 Nivellierstützen auf Oberkante Bodenbelag einstellbar. Die Mindesteinbautiefe beträgt 95 mm, der Nivellierbereich + 20 mm. Im Lieferumfang ist eine 2fach-Steckdose enthalten. Bis zu zwei modulare Datenbuchsen (Keystones) können mit optionalen Montageträgern eingebaut werden. Die Belastungsfähigkeit von 15 kN ist nur im nicht genutzten Zustand gewährleistet.

Bodensteckdose UDHOME2, ohne Bodenbelagsausparung, frei bestückbar, Edelstahl

A2

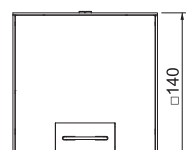
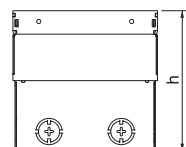

Typ	Fuß- Maß		Verp. Stück	Gewicht kg/100 St.	Art.-Nr.
	h mm	höhe mm			
UDHOME2 GV	100	100-135	1	220,000	7368342

Quadratische Bodensteckdose für den Einsatz in trocken gepflegten Hohlböden und Estrichböden im Innenbereich. Einbaugehäuse mit vorgeprägten Einführungsöffnungen für Rohre (M20/M25). Oberteil durch 4 Nivellierstützen auf Oberkante Bodenbelag einstellbar. Die Mindesteinbautiefe beträgt 100 mm, der Nivellierbereich + 35 mm. Im Bodenbelag sichtbarer Rahmen und Deckel aus Edelstahl. Bis zu 2 modulare Datenbuchsen können im optionalen Datentechnikträger eingebaut werden. Die Belastungsfähigkeit von 15 kN ist nur im nicht genutzten Zustand gewährleistet.

A2

**Bodensteckdose UDHOME2, mit Bodenbelagsausparung, 2-fach VDE, Edelstahl**

Typ	Fuß- Maß h mm	boden- höhe mm	Bodenbe- lagdicke mm	Verp. Stück	Gewicht kg/100 St.	Art.-Nr.
UDHOME2 GV15 V	110	110-135	15	1	230,000	7368324

Quadratische Bodensteckdose für den Einsatz in trocken gepflegten Holzböden und Estrichböden im Innenbereich. Einbaugehäuse mit vorgeprägten Einführungsöffnungen für Rohre (M20/M25). Oberteil durch 4 Nivellierstützen auf Oberkante Bodenbelag einstellbar. Die Mindesteinbautiefe beträgt 110 mm, der Nivellierbereich + 25 mm. Im Bodenbelag sichtbarer Rahmen und Deckel aus Edelstahl. Die Belastungsfähigkeit von 15 kN ist nur im nicht genutzten Zustand gewährleistet. Im Lieferumfang ist eine 2-fach Schutzkontaktsteckdose enthalten. Bis zu zwei modulare Datenbuchsen können im optionalen Datentechnikträger eingebaut werden.

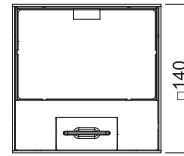
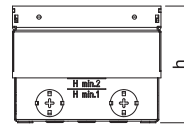

A2

**Bodensteckdose UDHOME2, mit Tubus, 2-fach VDE, Edelstahl**

Typ	Fuß- Maß h mm	boden- höhe mm	Verp. Stück	Gewicht kg/100 St.	Art.-Nr.
UDHOME2 VT2 V	110	110-135	1	297,000	7368409

Quadratische Bodensteckdose für den Einsatz in nass gepflegten Holzböden und Estrichböden im Innenbereich. Leitungsausführung über höhenverstellbaren Tubus. Einbaugehäuse mit vorgeprägten Einführungsöffnungen für Rohre (M20/M25). Oberteil durch 4 Nivellierstützen auf Oberkante Bodenbelag einstellbar. Die Mindesteinbautiefe beträgt 110 mm, der Nivellierbereich + 25 mm. Die Belastungsfähigkeit von 15 kN ist nur im nicht genutzten Zustand gewährleistet.

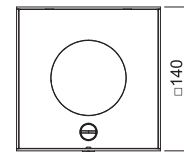
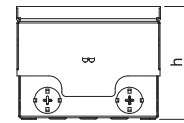

A2

**Bodensteckdose UDHOME2, ohne Bodenbelagsausparung, 2-fach VDE, Edelstahl**

Typ	Fuß- Maß h mm	boden- höhe mm	Verp. Stück	Gewicht kg/100 St.	Art.-Nr.
UDHOME2 GVV	100	100-135	1	220,000	7368326

Quadratische Bodensteckdose für den Einsatz in trocken gepflegten Holzböden und Estrichböden im Innenbereich. Einbaugehäuse mit vorgeprägten Einführungsöffnungen für Rohre (M20/M25). Oberteil durch 4 Nivellierstützen auf Oberkante Bodenbelag einstellbar. Die Mindesteinbautiefe beträgt 100 mm, der Nivellierbereich + 35 mm. Im Bodenbelag sichtbarer Rahmen und Deckel aus Edelstahl. Die Belastungsfähigkeit von 15 kN ist nur im nicht genutzten Zustand gewährleistet. Im Lieferumfang ist eine 2-fach Schutzkontaktsteckdose enthalten. Bis zu zwei modulare Datenbuchsen können im optionalen Datentechnikträger eingebaut werden.

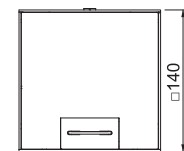
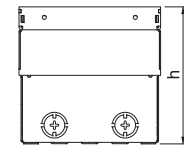
CuZn
37**Bodensteckdose UDHOME2, mit Bodenbelagsausparung, frei bestückbar, Messing**

Typ	Fuß- Maß h mm	boden- höhe mm	Bodenbe- lagdicke mm	Verp. Stück	Gewicht kg/100 St.	Art.-Nr.
UDHOME2 GM15	110	110-135	15	1	230,000	7368346

Quadratische Bodensteckdose für den Einsatz in trocken gepflegten Holzböden und Estrichböden im Innenbereich. Einbaugehäuse mit vorgeprägten Einführungsöffnungen für Rohre (M20/M25). Oberteil durch 4 Nivellierstützen auf Oberkante Bodenbelag einstellbar. Die Mindesteinbautiefe beträgt 110 mm, der Nivellierbereich + 25 mm. Im Bodenbelag sichtbarer Rahmen und Deckel aus Messing. Bis zu 2 modulare Datenbuchsen können im optionalen Datentechnikträger eingebaut werden. Die Belastungsfähigkeit von 15 kN ist nur im nicht genutzten Zustand gewährleistet.

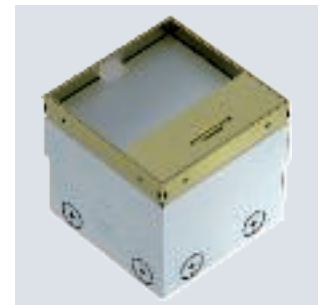
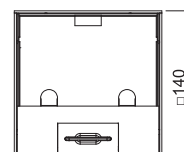
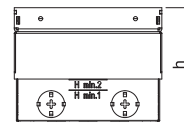

Bodensteckdose UDHOME2, ohne Bodenbelagsausparung, frei bestückbar, Messing

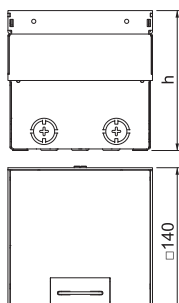
CuZn
37

Typ	Fußboden- Maß		Verp. Stück	Gewicht kg/100 St.	Art.-Nr.
	h mm	höhe mm			
UDHOME2 GM	100	100-135	1	216,000	7368348

Quadratische Bodensteckdose für den Einsatz in trocken gepflegten Holzböden und Estrichböden. Einbaueinheit mit vorgeprägten Einführungsöffnungen für Rohre (M20/M25). Oberteil durch 4 Nivellierstützen auf Oberkante Bodenbelag einstellbar. Die Mindesteinbautiefe beträgt 100 mm, der Nivellierbereich + 35 mm. Im Bodenbelag sichtbarer Rahmen und Deckel aus Messing. Bis zu 2 modulare Datenbuchsen können im optionalen Datentechnikträger eingebaut werden. Die Belastungsfähigkeit von 15 kN ist nur im nicht genutzten Zustand gewährleistet.

Zubehör für UDHOME2

Höhenerweiterung für Bodensteckdose UDHOME-ONE/UDHOME2

St

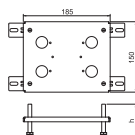

Typ	Verp. Stück	Gewicht kg/100 St.	Art.-Nr.

Nivellierbare Höhenerweiterung für Bodensteckdose UDHOME-ONE/UDHOME2. Belastungsfähigkeit bis zu 8 kN. Zusätzlicher Nivellierbereich: 10 - 60 mm

UDHOME2 Datentechnikträger Typ A

A2

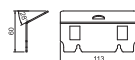

Typ	Verp. Stück	Gewicht kg/100 St.	Art.-Nr.

Montageträger zur Aufnahme von zwei Daten-Anschlussmodulen vom Typ A: AMP TYCO: Standard 110Connect, SL Serie 110Connect u. Toolless, AMP-Twist; Brand-Rex: ungeschirmt; GG45; TKM RJ MOD; Nexans: LANmark mit Adapter-Clip; Siemon CAT6; 3M K6 und K10.
Abmessung einer Montageöffnung in mm: 20,10 x 14,80.

UDHOME2 Datentechnikträger Typ B

A2

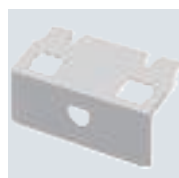

Typ	Verp. Stück	Gewicht kg/100 St.	Art.-Nr.

Montageträger zur Aufnahme von zwei Daten-Anschlussmodulen vom Typ B: E-DAT; Dätwyler: MS und MS-N; Kerpen: VarioKeystone.
Abmessung einer Montageöffnung in mm: 19,35/21,55 x 14,85.

A2



UDHOME2 Datentechnikträger Typ C

Typ	Verp. Stück	Gewicht		Art.-Nr.
		kg/100 St.	St.	
DT UH2 C	1	9,300		7368474

Montageträger zur Aufnahme von zwei Daten-Anschlussmodulen vom Typ C: Brand-Rex: geschirmt; EKU: E-Stone; Dätwyler: KS-T, MS-K und KU-T; R&M: Snap-In und Keystone; Rutenbeck: UM und UMflex; SETEC: MKJ, UKJ und XKJ; Siemon TERA; Telegärtner: AMJ und UMJ.
Abmessung einer Montageöffnung in mm: 19,30 x 14,80.

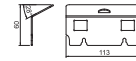

A2



UDHOME2 Datentechnikträger Typ F

Typ	Verp. Stück	Gewicht		Art.-Nr.
		kg/100 St.	St.	
DT UH2 F	1	9,600		7368476

Montageträger zur Aufnahme von zwei Daten-Anschlussmodulen vom Typ F: Avaya/Systimax: M-Serie.
Abmessung einer Montageöffnung in mm: 17,40 x 16,60.

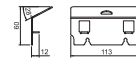

A2



UDHOME2 Datentechnikträger Typ LE

Typ	Verp. Stück	Gewicht		Art.-Nr.
		kg/100 St.	St.	
DT UH2 LE	1	9,300		7368478

Montageträger zur Aufnahme von zwei Daten-Anschlussmodulen vom Typ LE: LexCom 125 und 250.
Abmessung einer Montageöffnung in mm: 18,30 x 17,20.

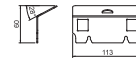

Bodentank UDHOME4, frei bestückbar, Edelstahl

VA

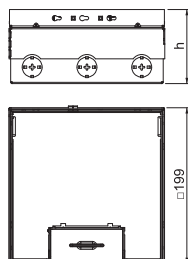
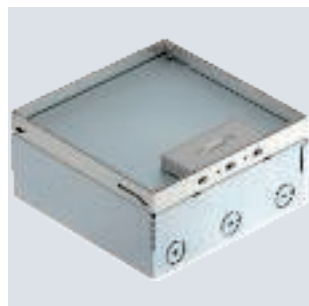

Typ	Fuß- Maß			Bodenbe- lagdicke mm	Verp. Stück	Gewicht kg/100 St.	Art.-Nr.
	h mm	boden- höhe mm	Bodenbe- lagdicke mm				
UDHOME4 2V	95	95-125	15		1	384,000	7427232

Quadratischer Bodentank für den Einsatz in trocken gepflegten Holzböden und Estrichböden im Innenbereich. Einbauehäuse mit vorgeprägten Einführungsöffnungen für Rohre (M25). Oberteil durch 4 Nivellierstützen auf Oberkante Bodenbelag einstellbar. Die Mindeststeinbautiefe beträgt 95 mm, der Nivellierbereich + 30 mm.

Im Bodenbelag sichtbare Oberflächen aus Edelstahl.

Bodentank UDHOME4, mit Universalträger UT3, 3-fach VDE, Edelstahl

VA

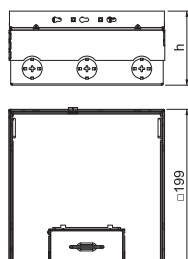
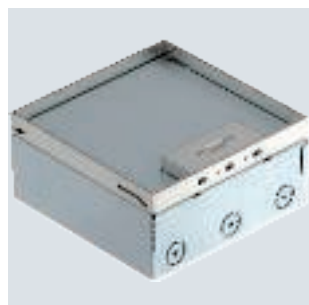

Typ	Fuß- Maß			Bodenbe- lagdicke mm	Verp. Stück	Gewicht kg/100 St.	Art.-Nr.
	h mm	boden- höhe mm	Bodenbe- lagdicke mm				
UDHOME4 2V V	95	95-125	15		1	380,000	7427200

Quadratischer Bodentank für den Einsatz in trocken gepflegten Holzböden und Estrichböden im Innenbereich. Einbauehäuse mit vorgeprägten Einführungsöffnungen für Rohre (M25). Oberteil durch 4 Nivellierstützen auf Oberkante Bodenbelag einstellbar. Die Mindeststeinbautiefe beträgt 95 mm, der Nivellierbereich + 30 mm.

Im Bodenbelag sichtbare Oberflächen aus Edelstahl.

Im Lieferumfang sind zwei Universalträger UT3, eine 3-fach Schutzkontaktsteckdose mit Abdeckplatte sowie zwei Einzelabdeckplatten für Installationsgeräte mit Traging enthalten.

Bodentank UDHOME4, frei bestückbar, Messing

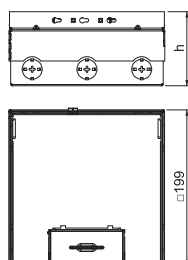
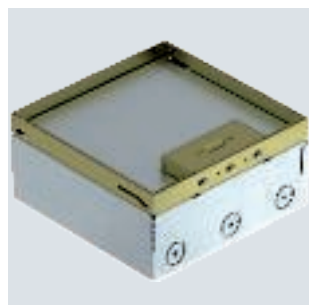
CuZn
37

Typ	Fuß- Maß			Bodenbe- lagdicke mm	Verp. Stück	Gewicht kg/100 St.	Art.-Nr.
	h mm	boden- höhe mm	Bodenbe- lagdicke mm				
UDHOME4 2M	95	95-125	15		1	344,800	7427236

Quadratischer Bodentank für den Einsatz in trocken gepflegten Holzböden und Estrichböden im Innenbereich. Einbauehäuse mit vorgeprägten Einführungsöffnungen für Rohre (M25). Oberteil durch 4 Nivellierstützen auf Oberkante Bodenbelag einstellbar. Die Mindeststeinbautiefe beträgt 95 mm, der Nivellierbereich + 30 mm.

Im Bodenbelag sichtbare Oberflächen aus Messing.

CuZn
37

Bodentank UDHOME4, mit Universalträger UT3, 3-fach VDE, Messing

Typ	Fuß- Maß			Verp. Stück	Gewicht kg/100 St.	Art.-Nr.
	h mm	boden- höhe mm	Bodenbe- lagdicke mm			
UDHOME4 2M V	95	95-125	15	1	388,000	7427204

Quadratischer Bodentank für den Einsatz in trocken gepflegten Holzböden und Estrichböden im Innenbereich. Einbagehäuse mit vorgeprägten Einführungsöffnungen für Rohre (M25). Oberteil durch 4 Nivellierstützen auf Oberkante Bodenbelag einstellbar. Die Mindesteinbautiefe beträgt 95 mm, der Nivellierbereich + 30 mm.

Im Bodenbelag sichtbare Oberflächen aus Messing.

Im Lieferumfang sind zwei Universalträger UT3, eine 3-fach Schutzkontaktsteckdose mit Abdeckplatte sowie zwei Einzelabdeckplatten für Installationsgeräte mit Tragring enthalten.

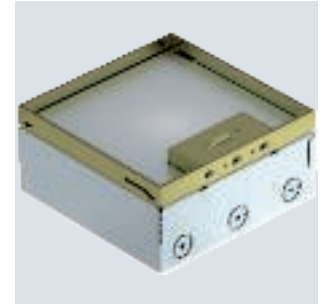
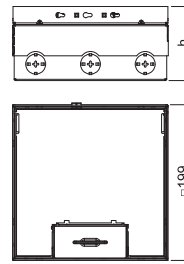

St FS



Höhenerweiterung für Bodentank UDHOME4

Typ	Nivellier- bereich mm	Verp. Stück	Gewicht kg/100 St.	Art.-Nr.

Nivellierbare Höhererweiterung für Bodentank UDHOME4.

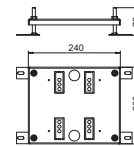

PA

Universalträger UT3, ohne Abdeckplatte, Systemlänge 165 mm

Typ	Länge mm	Breite mm	Höhe mm	Verp. Stück	Gewicht kg/100 St.	Art.-Nr.

Universalträger mit zwei Zugentlastungen für Einbau von Elektroinstallation in Geräteeinbaueinheiten der Nenngrößen 2, R4, 4, 6 und R7 im Innenbereich.

Abdeckplatten und Zubehör sind separat zu bestellen.

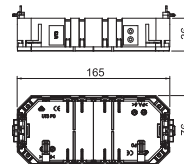

PA

Universalträger UT3, mit Abdeckplatte für Modul 45®-Geräte, Systemlänge 165 mm

Typ	Länge mm	Breite mm	Höhe mm	Verp. Stück	Gewicht kg/100 St.	Art.-Nr.

Universalträger mit zwei Zugentlastungen, Montagebrücken, Trennwand und Abdeckplatte UT3 P3 für Einbau von 3 Modul 45-Geräten in Geräteeinbaueinheiten der Nenngrößen 2, R4, 4 und R7.

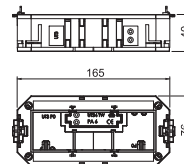

Abdeckplatte für Universalträger UT3, blind

PA

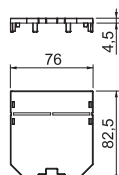
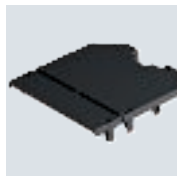

Typ	Länge mm	Installations- technik	Teilung im UT3	Verp. Stück	Gewicht kg/100 St.	Art.-Nr.
UT3 P0	82,5	Rastermaß M45	1/2	10	1,600	7408743

Abdeckplatte blind zum Verschließen von nicht genutztem Installationsraum des Universalträgers UT 3.
Platte kann bei Bedarf auf 61 mm gekürzt werden.

Abdeckplatte für Universalträger UT3 und UT4, blind

PA

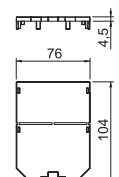
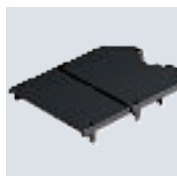

Typ	Länge mm	Installations- technik	Teilung im UT3	Teilung im UT4	Verp. Stück	Gewicht kg/100 St.	Art.-Nr.
UT34 P0	104	Rastermaß M45	2/3	2/4	10	2,000	7408745

Abdeckplatte blind zum Verschließen von nicht genutztem Installationsraum der Universalträger UT3 und UT4.
Platte kann bei Bedarf auf 61 mm gekürzt werden.

Abdeckplatte für Universalträger UT3 und UT4, Modul 45®-Einbauöffnung

PA

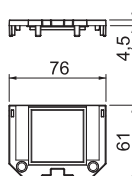

Typ	Länge mm	Installations- technik	Teilung im UT3	Teilung im UT4	Verp. Stück	Gewicht kg/100 St.	Art.-Nr.
UT34 P1	61	Rastermaß M45	1/3	1/4	10	0,916	7408771

Abdeckplatte für den Einbau von 1 Modul 45.

Abdeckplatte für Universalträger UT3, Modul 45®-Einbauöffnung

PA

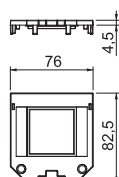
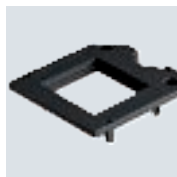

Typ	Länge mm	Installations- technik	Teilung im UT3	Verp. Stück	Gewicht kg/100 St.	Art.-Nr.
UT3 P1	82,5	Rastermaß M45	1/2	10	1,314	7408751

Abdeckplatte für den Einbau von 1 Modul 45.

Abdeckplatte für Universalträger UT3 und UT4, Modul 45®-Einbauöffnung

PA

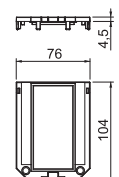

Typ	Länge mm	Installations- technik	Teilung im UT3	Teilung im UT4	Verp. Stück	Gewicht kg/100 St.	Art.-Nr.
UT34 P2	104	Rastermaß M45	2/3	2/4	10	1,320	7408773

Abdeckplatte für den Einbau von 2 Modul 45.

PA

Abdeckplatte für Universalträger UT3, Modul 45®-Einbauöffnung

Typ	Länge mm	Installations- technik	Teilung im UT3	Verp. Stück	Gewicht kg/100 St.	Art.-Nr.
UT3 P3	165	Rastermaß M45	1/1	10	2,300	7408753

Abdeckplatte für den Einbau von 3 Modul 45.

Montagebrücke UT34T für den Einbau von Einzelgeräten oder Steckdosenkombinationen sind separat zu bestellen.

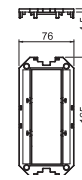

PA

Abdeckplatte für Universalträger UT4, runde Einbauöffnung für EKR-Gerät

Typ	Länge mm	Installations- technik	Teilung im UT3	Teilung im UT4	Verp. Stück	Gewicht kg/100 St.	Art.-Nr.
UT34 D1	104	50er Zentralplatte	2/3	2/4	10	1,609	7408783

Abdeckplatte für den Einbau von 1 Installationsgeräte mit 50er-Zentralplatte.

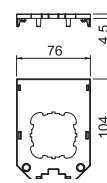

Bodentank UDHOME9, frei bestückbar, Edelstahl

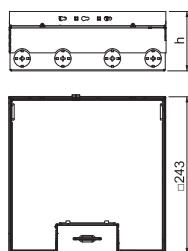
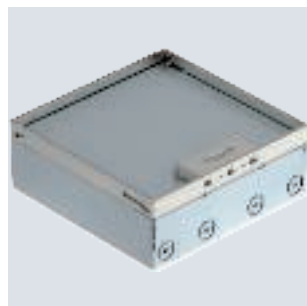

Typ	Fuß- Maß h mm	boden- höhe mm	Bodenbe- lagdicke mm	Verp. Stück	Gewicht kg/100 St.	Art.-Nr.
UDHOME9 2V	95	95-125	15	1	470,000	7427324

Quadratischer Bodentank für den Einsatz in trocken gepflegten Holzböden und Estrichböden im Innenbereich. Einbauehäuse mit vorgeprägten Einführungsöffnungen für Rohre (M25). Oberteil durch 4 Nivellierstützen auf Oberkante Bodenbelag einstellbar. Die Mindestbautiefe beträgt 95 mm, der Nivellierbereich + 30 mm.

Im Bodenbelag sichtbare Oberflächen aus Edelstahl.

Bodentank UDHOME9, zwei 2-fach VDE, Edelstahl

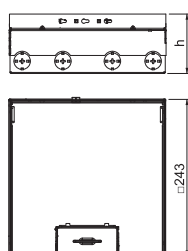
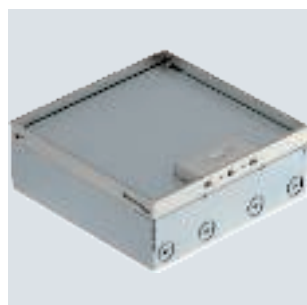

Typ	Fuß- Maß h mm	boden- höhe mm	Bodenbe- lagdicke mm	Verp. Stück	Gewicht kg/100 St.	Art.-Nr.
UDHOME9 2V UT V	95	95-125	15	1	520,500	7427300

Quadratischer Bodentank für den Einsatz in trocken gepflegten Holzböden und Estrichböden im Innenbereich. Einbauehäuse mit vorgeprägten Einführungsöffnungen für Rohre (M25). Oberteil durch 4 Nivellierstützen auf Oberkante Bodenbelag einstellbar. Die Mindestbautiefe beträgt 95 mm, der Nivellierbereich + 30 mm.

Im Bodenbelag sichtbare Oberflächen aus Edelstahl.

Im Lieferumfang sind drei Universalträger UT4 zum Einbau von Modul 45®-Geräten enthalten. Ein Universalträger ist mit zwei 2-fach Schutzkontaktsteckdosen in der Farbe reinweiß bestückt. Die beiden weiteren Universalträger sind mit einer Abdeckplatte für den Standardgeräteeinbau und einer Blindabdeckung bestückt.

Bodentank UDHOME9, frei bestückbar, Messing

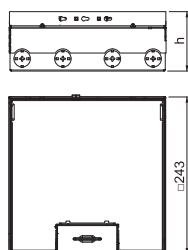
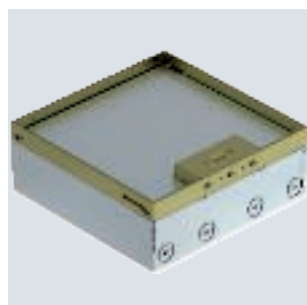

Typ	Fuß- Maß h mm	boden- höhe mm	Bodenbe- lagdicke mm	Verp. Stück	Gewicht kg/100 St.	Art.-Nr.
UDHOME9 2M	95	95-125	15	1	482,000	7427328

Quadratischer Bodentank für den Einsatz in trocken gepflegten Holzböden und Estrichböden im Innenbereich. Einbauehäuse mit vorgeprägten Einführungsöffnungen für Rohre (M25). Oberteil durch 4 Nivellierstützen auf Oberkante Bodenbelag einstellbar. Die Mindestbautiefe beträgt 95 mm, der Nivellierbereich + 30 mm.

Im Bodenbelag sichtbare Oberflächen aus Messing.

Bodentank UDHOME9, zwei 2-fach VDE, Messing

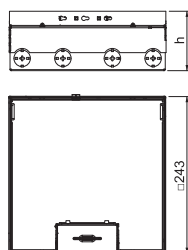
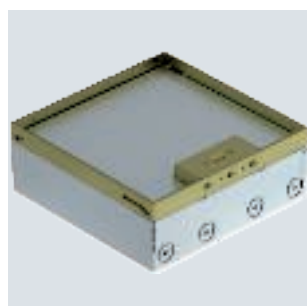

Typ	Fuß- Maß h mm	boden- höhe mm	Bodenbe- lagdicke mm	Verp. Stück	Gewicht kg/100 St.	Art.-Nr.
UDHOME9 2M UT V	95	95-125	15	1	573,000	7427304

Quadratischer Bodentank für den Einsatz in trocken gepflegten Holzböden und Estrichböden im Innenbereich. Einbauehäuse mit vorgeprägten Einführungsöffnungen für Rohre (M25). Oberteil durch 4 Nivellierstützen auf Oberkante Bodenbelag einstellbar. Die Mindestbautiefe beträgt 95 mm, der Nivellierbereich + 30 mm.

Im Bodenbelag sichtbare Oberflächen aus Messing.

Im Lieferumfang sind drei Universalträger UT4 zum Einbau von Modul 45®-Geräten enthalten. Ein Universalträger ist mit zwei 2-fach Schutzkontaktsteckdosen in der Farbe reinweiß bestückt. Ein weiterer Universalträger ist mit zwei Abdeckplatten für den Standardgeräteeinbau ausgerüstet und der dritte Universalträger ist mit zwei Blindabdeckungen bestückt.

St FS



Höhenerweiterung für Bodentank UDHOME9

Typ	Nivellierbereich mm	Verp. Stück	Gewicht kg/100 St.	Art.-Nr.
HE60 UDHOME9	10-60	1	145,700	7427444

Nivellierbare Höherweiterung für Bodentank UDHOME9.

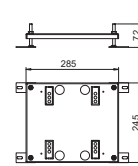

PA

Universalträger UT4, ohne Abdeckplatte, Systemlänge 208 mm

Typ	Länge mm	Breite mm	Höhe mm	Verp. Stück	Gewicht kg/100 St.	Art.-Nr.
UT4	208	76	36	1	10,600	7408725

Universalträger mit zwei Zugentlastungen für Einbau von Elektroinstallation in Geräteeinbaueinheiten der Nenngrößen R7, R9 und 9.

Abdeckplatten und Zubehör sind separat zu bestellen.

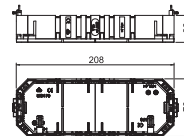

PA

Universalträger UT4, mit Abdeckplatte für Modul 45®-Geräte, Systemlänge 208 mm

Typ	Länge mm	Breite mm	Höhe mm	Verp. Stück	Gewicht kg/100 St.	Art.-Nr.
UT4 45 4	208	76	40	1	13,500	7408727

Universalträger mit zwei Zugentlastungen, Montagebrücken, Trennwand und Abdeckplatte UT4 P4 für Einbau von 4 Modul 45-Geräten in Geräteeinbaueinheiten der Nenngrößen R7, R9 und 9.

Universalträger mit zwei Zugentlastungen, Trennwand und Abdeckplatte UT4 P4 für Einbau von 4 Modul 45-Geräten in Geräteträger OKB IT.

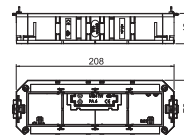

PA

Abdeckplatte für Universalträger UT3 und UT4, blind

Typ	Länge mm	Installations- technik	Teilung im UT3	Teilung im UT4	Verp. Stück	Gewicht kg/100 St.	Art.-Nr.
UT34 P0	104	Rastermaß M45	2/3	2/4	10	2,000	7408745

Abdeckplatte blind zum Verschließen von nicht genutztem Installationsraum der Universalträger UT3 und UT4. Platte kann bei Bedarf auf 61 mm gekürzt werden.

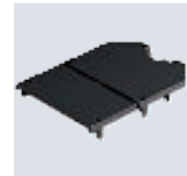
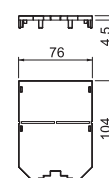

Abdeckplatte für Universalträger UT3 und UT4, Modul 45®-Einbauöffnung

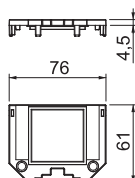

Typ	Länge mm	Installations-technik	Teilung im UT3	Teilung im UT4	Verp. Stück	Gewicht kg/100 St.	Art.-Nr.
UT34 P1	61	Rastermaß M45	1/3	1/4	10	0,916	7408771

Abdeckplatte für den Einbau von 1 Modul 45.

Abdeckplatte für Universalträger UT3 und UT4, Modul 45®-Einbauöffnung

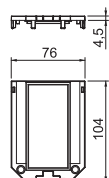

Typ	Länge mm	Installations-technik	Teilung im UT3	Teilung im UT4	Verp. Stück	Gewicht kg/100 St.	Art.-Nr.
UT34 P2	104	Rastermaß M45	2/3	2/4	10	1,320	7408773

Abdeckplatte für den Einbau von 2 Modul 45.

Abdeckplatte für Universalträger UT4, Modul 45®-Einbauöffnung

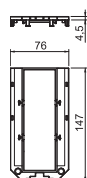

Typ	Länge mm	Installations-technik	Teilung im UT4	Verp. Stück	Gewicht kg/100 St.	Art.-Nr.
UT4 P3	147	Rastermaß M45	3/4	10	1,800	7408761

Abdeckplatte für den Einbau von 3 Modul 45.

Montagebrücke UT34T für den Einbau von Einzelgeräten oder Steckdosenkombinationen sind separat zu bestellen.

Abdeckplatte für Universalträger UT4, Modul 45®-Einbauöffnung

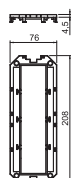

Typ	Länge mm	Installations-technik	Teilung im UT4	Verp. Stück	Gewicht kg/100 St.	Art.-Nr.
UT4 P4	208	Rastermaß M45	1/1	10	3,100	7408763

Abdeckplatte für den Einbau von 4 Modul 45

Montagebrücke UT34T für den Einbau von Einzelgeräten oder Steckdosenkombinationen sind separat zu bestellen.

Abdeckplatte für Universalträger UT4, runde Einbauöffnung für EKR-Gerät

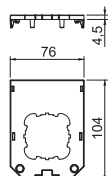

Typ	Länge mm	Installations-technik	Teilung im UT3	Teilung im UT4	Verp. Stück	Gewicht kg/100 St.	Art.-Nr.
UT34 D1	104	50er Zentralplatte	2/3	2/4	10	1,609	7408783

Abdeckplatte für den Einbau von 1 Installationsgeräte mit 50er-Zentralplatte.

PA

Abdeckplatte für Universalträger UT4, mit Einbauöffnungen für 3 EK-Geräte

Typ	Länge mm	Installations- technik	Teilung im UT4	Verp. Stück	Gewicht kg/100 St.	Art.-Nr.
UT4 D3	208	50er Zentralplatte	1/1	10	2,780	7408789

Abdeckplatte für den Einbau von 3 Installationsgeräten mit 50er Zentralplatte

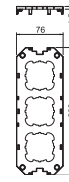

Anschlussmodul Kat. 5, geschirmt, Snap-In

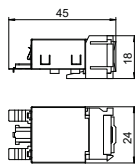

Typ

ASM-C5 GS

Verp. Stück	Gewicht kg/100 St.	Art.-Nr.
1	1,920	6117343

Anschlussmodul Kat. 5e geschirmt, mit einem RJ45-Steckplatz. Inklusive einer EMV-Schirmhaube, einer Staubschutzkappe, einem Kabelbinder, einem Snap-In Befestigungsrahmen und einer Montageanleitung. Geeignet für den Einbau in Trägerplatte Typ MTM 2C und MTM 3C, Montageplatte Typ MPR2 2C, Montageträger Typ MTGE2 2C, MTGE2 15 2C und MTGE2 F 2C.

Anschlussmodul Kat. 5, ungeschirmt, Snap-In

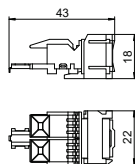

Typ

ASM-C5 S

Verp. Stück	Gewicht kg/100 St.	Art.-Nr.
1	1,120	6117347

Anschlussmodul Kat. 5e ungeschirmt, mit einem RJ45-Steckplatz. Inklusive einer Staubschutzkappe, einem Kabelbinder, einem Snap-In Befestigungsrahmen und einer Montageanleitung. Geeignet für den Einbau in Trägerplatte Typ MTM 2C und MTM 3C, Montageplatte Typ MPR2 2C, Montageträger Typ MTGE2 2C, MTGE2 15 2C und MTGE2 F 2C.

Datentechniklösung KAT6

Anschlussmodul Kat. 6A, geschirmt, Snap-In

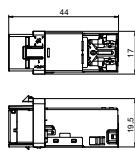

Typ

ASM-C6A G

Verp. Stück	Gewicht kg/100 St.	Art.-Nr.
1	1,630	6117346

Anschlussmodul Kat. 6A (ISO) geschirmt, mit einem RJ45-Steckplatz. Inklusive einer EMV-Schirmhaube, einer Staubschutzkappe, einem Kabelbinder, einem Keystone Befestigungsrahmen und einer Montageanleitung. Geeignet für den Einbau in Datentechnikträger Typ DTG-2C und DTS-2C, Trägerplatte Typ MTM 2C und MTM 3C, Montageplatte Typ MPR2 2C, Montageträger Typ MTGE2 2C, MTGE2 15 2C und MTGE2 F 2C.

Anschlussmodul Kat. 6, geschirmt, Snap-In

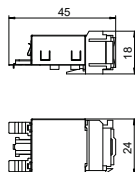

Typ

ASM-C6 GS

Verp. Stück	Gewicht kg/100 St.	Art.-Nr.
1	1,850	6117345

Anschlussmodul Kat. 6 geschirmt, mit einem RJ45-Steckplatz. Inklusive einer EMV-Schirmhaube, einer Staubschutzkappe, einem Kabelbinder, einem Snap-In Befestigungsrahmen und einer Montageanleitung. Geeignet für den Einbau in Trägerplatte Typ MTM 2C und MTM 3C, Montageplatte Typ MPR2 2C, Montageträger Typ MTGE2 2C, MTGE2 15 2C und MTGE2 F 2C.

Anschlussmodul Kat. 6, ungeschirmt, Snap-In

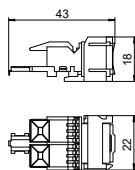



Typ

ASM-C6 S

Verp. Stück	Gewicht kg/100 St.	Art.-Nr.
1	1,060	6117349

Anschlussmodul Kat. 6 ungeschirmt, mit einem RJ45-Steckplatz. Inklusive einer Staubschutzkappe, einem Kabelbinder, einem Snap-In Befestigungsrahmen und einer Montageanleitung. Geeignet für den Einbau in Trägerplatte Typ MTM 2C und MTM 3C, Montageplatte Typ MPR2 2C, Montageträger Typ MTGE2 2C, MTGE2 15 2C und MTGE2 F 2C.

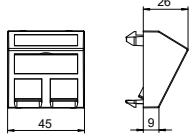
Datentechnikträger, 1 Modul, Auslass schräg, Typ A



			
	Typ	DTS-2A RW1	DTS-2A SWGR1
Farbe	reinweiß	schwarzgrau	alu lackiert
Verp. Stück	1	1	1
Gewicht kg/100 St.	2,000	1,500	1,500
Art.-Nr.	6119238	6119240	6119242

PC Polycarbonat

Datentechnikträger Typ A ist für die Aufnahme der nachfolgenden Daten-Anschlussmodule geeignet: AMP TYCO (ohne Staubschutzklappe): SL Serie 110Connect und SL Serie Toolless; Brand-Rex: Module mit Artikelnummer-Endung ...JAKS000CR und ...JAKU002; Nexans: LANmark RJ45 mit blauen Adapter-Clip, LANmark GG45 mit Metall-Clip.

Datentechnikträger mit schrägem Auslass und Verschlusschieber zur Aufnahme von zwei Datentechnik-Anschlussmodulen mit RJ45-Buchse. Die Rastbefestigung eignet sich für den waagerechten und senkrechten Einbau in die Systemumgebung. Typ A hat eine Montageöffnung von 20,10 x 14,80 mm und ist für die direkte Befestigung der Daten-Anschlussmodule in der Montageöffnung ausgelegt.

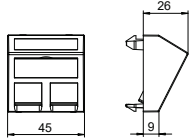
Datentechnikträger, 1 Modul, Auslass schräg, Typ B

			
	Typ	DTS-2B RW1	DTS-2B SWGR1
Farbe	reinweiß	schwarzgrau	alu lackiert
Verp. Stück	1	1	1
Gewicht kg/100 St.	1,500	1,500	1,500
Art.-Nr.	6119244	6119246	6119248

PC Polycarbonat

Datentechnikträger Typ B ist für die Aufnahme der nachfolgenden Daten-Anschlussmodule geeignet: BTR (Bauform Modul): Cat. 6A Modul, E-DAT Modul und UAE Modul; Dätwyler: MS und MS-N, Leoni Kerpen: VarioKeystone Buchsenmodul Kat.6A und MegaLine-Connect100 Buchsenmodul Kat.6A und 8C7A.

Datentechnikträger mit schrägem Auslass und Verschlusschieber zur Aufnahme von zwei Datentechnik-Anschlussmodulen mit RJ45-Buchse. Die Rastbefestigung eignet sich für den waagerechten und senkrechten Einbau in die Systemumgebung. Typ B hat eine Montageöffnung von 19,35/21,55 X 14,85 mm und ist für die direkte Befestigung der Daten-Anschlussmodule in der Montageöffnung ausgelegt.

Datentechnikträger, 1 Modul, Auslass schräg, Typ C





			
	Typ	DTS-2C RW1	DTS-2C SWGR1
Farbe	reinweiß	schwarzgrau	alu lackiert
Verp. Stück	1	1	1
Gewicht kg/100 St.	1,500	1,500	1,500
Art.-Nr.	6119250	6119252	6119254

PC Polycarbonat

Datentechnikträger Typ C ist für die Aufnahme der nachfolgenden Daten-Anschlussmodule geeignet: BTR (Bauform Keystone): Cat.6A Modul und UAE Modul; Corning: Module mit Keystone-Aufnahme; CobiNet: CobiDat KS Modul; Dätwyler: KS-T, KS-TS, MS-K und KU-T; EKU: E-Stone; Harting: Prelink Keystone Cat.6A, Fixlink Keystone Cat.6A; Komos: KDM 500 Modul; Leoni Kerpen: MegaLine-Connect45 Buchsenmodule Keystone; OBO: Typ ASM-C6A und ASM-C6A G; R&M: Kat.6A mit Keystone-Befestigung; Rutenbeck: UM und UMflex; SETEC: UKJ und XKJ; Telegärtner: AMJ und UMJ.

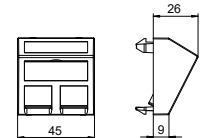
Datentechnikträger mit schrägem Auslass und Verschlusschieber zur Aufnahme von zwei Datentechnik-Anschlussmodulen mit RJ45-Buchse. Die Rastbefestigung eignet sich für den waagerechten und senkrechten Einbau in die Systemumgebung. Typ C hat eine Montageöffnung von 19,30 X 14,80 mm und ist für die direkte Befestigung der Daten-Anschlussmodule in der Montageöffnung ausgelegt.

Datentechnikträger, 1 Modul, Auslass schräg, Typ RM

			
	Typ	DTS-2RM RW1	DTS-2RM SWGR1
Farbe	reinweiß	schwarzgrau	alu lackiert
Verp. Stück	1	1	1
Gewicht kg/100 St.	2,900	2,900	2,900
Art.-Nr.	6119298	6119300	6119302

PC Polycarbonat

Datentechnikträger Typ RM ist für die Aufnahme der nachfolgenden Daten-Anschlussmodule geeignet: Typ ASM-C5, ASM-C5 G, ASM-C6 und ASM-C6 G; R&M: Kat. 5 und Kat. 6 Module ohne Trägerplatte.

Datentechnikträger mit schrägem Auslass und Verschlusschieber zur Aufnahme von zwei Datentechnik-Anschlussmodulen mit RJ45-Buchse. Die Rastbefestigung eignet sich für den waagerechten und senkrechten Einbau in die Systemumgebung. Typ RM hat eine spezielle Modulaufnahme und ist für eine indirekte Befestigung der Daten-Anschlussmodule in der Montageöffnung ausgelegt.

Anschlusslösungen





USB 2.0/3.0-Anschluss, 1 Modul, Auslass schräg, als Schraubanschluss

			
	Typ	MTS-U3A S RW1	MTS-U3A S SWGR1
Farbe	reinweiß	schwarzgrau	alu lackiert
Verp. Stück	1	1	1
Gewicht kg/100 St.	2,700	2,700	2,700
Art.-Nr.	6104886	6104889	6104892

PC Polycarbonat

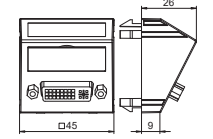
Multimediaträger mit einer USB 3.0-Anschlussbuchse, Kabelauslass schräg, mit Beschriftungsfeld, USB 3.0-Buchse Typ A mit Schraubanschluss. Trägerplatte mit Rastbefestigung, geeignet für den waagerechten und senkrechten Einbau in die Systemumgebung.

DVI-D-Anschluss, 1 Modul, Auslass schräg, als Schraubanschluss

			
	Typ	MTS-DVI S RW1	MTS-DVI S SWGR1
Farbe	reinweiß	schwarzgrau	alu lackiert
Verp. Stück	1	1	1
Gewicht kg/100 St.	3,700	3,700	3,700
Art.-Nr.	6104742	6104745	6104748

PC Polycarbonat

Multimediaträger mit einer DVI-D Anschlussbuchse, Kabelauslass schräg, mit Beschriftungsfeld, DVI-D Buchse mit Schraubanschluss. Trägerplatte mit Rastbefestigung, geeignet für den waagerechten und senkrechten Einbau in die Systemumgebung.

HDMI-Anschluss, 1 Modul, Auslass schräg, als Schraubanschluss

Typ	MTS-HD S RW1	MTS-HD S SWGR1	MTS-HD S AL1
Farbe	reinweiß	schwarzgrau	alu lackiert
Verp. Stück	1	1	1
Gewicht kg/100 St.	3,400	3,400	3,400
Art.-Nr.	6104814	6104817	6104820

PC Polycarbonat

Multimediaträger mit einer HDMI Anschlussbuchse, Kabelaussch schräg, mit Beschriftungsfeld, HDMI Buchse mit Schraubanschluss. Trägerplatte mit Rastbefestigung, geeignet für den waagerechten und senkrechten Einbau in die Systemumgebung.

VGA-Anschluss, 1 Modul, Auslass schräg, als Schraubanschluss

Typ	MTS-VGA S RW1	MTS-VGA S SWGR1	MTS-VGA S AL1
Farbe	reinweiß	schwarzgrau	alu lackiert
Verp. Stück	1	1	1
Gewicht kg/100 St.	2,600	2,600	2,600
Art.-Nr.	6104622	6104625	6104628

PC Polycarbonat

Multimediaträger mit einer VGA-Anschlussbuchse, Kabelaussch schräg, mit Beschriftungsfeld, VGA-Buchse (HD15) mit Schraubanschluss. Trägerplatte mit Rastbefestigung, geeignet für den waagerechten und senkrechten Einbau in die Systemumgebung.

Antennen-Anschluss, 1 Modul, TV/Radio/SAT, Stichdose

Typ	ANT-3SD RW1	ANT-3SD SWGR1	ANT-3SD AL1
Farbe	reinweiß	schwarzgrau	alu lackiert
Verp. Stück	1	1	1
Gewicht kg/100 St.	11,596	11,596	11,000
Art.-Nr.	6105282	6105284	6105286

PC Polycarbonat

Stichdose für Antennen-, BK- und Satellitenempfangs-Anlagen mit Anschluss für TV, Radio und SAT.

Frequenz: 5-2150 MHz
 Auskopplungsdämpfung:
 5-862 MHz - 1 dB
 950-2150 MHz - 2 dB
 Rückkanaldämpfung: 14 dB
 EMV-Schutzklasse A

USB-Ladegerät

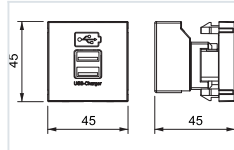

Typ	MTG-2UC2.1 RW1	MTG-2UC2.1 SWGR1	MTG-2UC2.1 AL1
Farbe	reinweiß	schwarzgrau	alu lackiert
Verp. Stück	1	1	1
Gewicht kg/100 St.	6,162	5,500	5,500
Art.-Nr.	6105300	6105302	6105304

PC Polycarbonat

USB-Ladegerät mit zwei USB Typ A-Buchsen, für das Aufladen von 1-2 mobilen Geräten, maximaler Ladestrom 1x 2100 mA oder 2x 1050 mA.

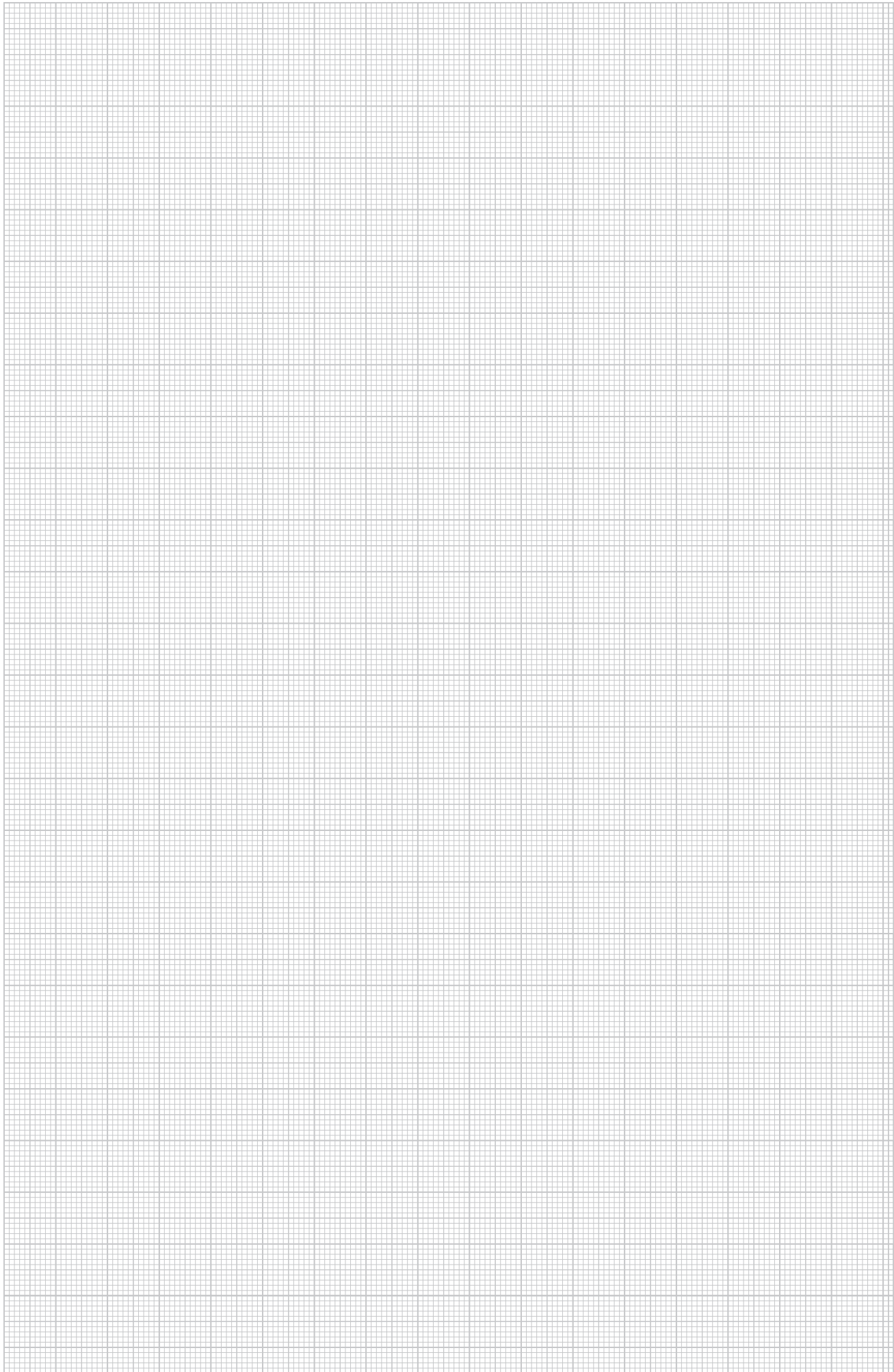

Steckdose 33°, Schutzkontakt, 1-fach

	Typ	STD-D3S RW1	STD-D3S ROR1	STD-D3S MZGN1	STD-D3S SRO1	STD-D3S SWGR1
Farbe	reinweiß	reinorange	minzgrün	signalrot	schwarzgrau	alu lackiert
Verp. Stück	1	1	1	1	1	1
Gewicht kg/100 St.	4,000	4,000	4,000	4,000	4,000	4,000
Art.-Nr.	6120073	6120075	6120077	6120079	6120081	6120083
	PC Polycarbonat					
Schutzkontakt-Steckdose 1fach 33°, mit erhöhtem Berührungsschutz, mit Steckklemmen, 2-polig, 16 A, 250 V~, mit Verbindungsklemmen nach IEC 60884-1.						

Steckdose 33°, Schutzkontakt, 2-fach

	Typ	STD-D3S RW2	STD-D3S ROR2	STD-D3S MZGN2	STD-D3S SRO2	STD-D3S SWGR2
Farbe	reinweiß	reinorange	minzgrün	signalrot	schwarzgrau	alu lackiert
Verp. Stück	1	1	1	1	1	1
Gewicht kg/100 St.	7,700	7,700	7,700	7,700	7,700	7,700
Art.-Nr.	6120103	6120105	6120107	6120109	6120111	6120114
	PC Polycarbonat					
Schutzkontakt-Steckdose 2-fach 33°, mit erhöhtem Berührungsschutz, mit Steckklemmen, 2polig, 16 A, 250 V~, mit Verbindungsklemmen nach IEC 60884-1.						

Steckdose 33°, Schutzkontakt, 3-fach

	Typ	STD-D3S RW3	STD-D3S ROR3	STD-D3S MZGN3	STD-D3S SRO3	STD-D3S SWGR3
Farbe	reinweiß	reinorange	minzgrün	signalrot	schwarzgrau	alu lackiert
Verp. Stück	1	1	1	1	1	1
Gewicht kg/100 St.	11,000	11,000	11,000	11,000	11,000	11,000
Art.-Nr.	6120123	6120125	6120127	6120129	6120131	6120133
	PC Polycarbonat					
Schutzkontakt-Steckdose 3-fach 33°, mit erhöhtem Berührungsschutz, mit Steckklemmen, 2polig, 16 A, 250 V~, mit Verbindungsklemmen nach IEC 60884-1.						



OBO Bettermann Vertrieb Deutschland GmbH Co. KG
Langer Brauck 25
58640 Iserlohn
DEUTSCHLAND

Kundenservice Deutschland
Tel.: +49 23 71 78 99 - 20 00
Fax: +49 23 71 78 99 - 25 00
info@obo.de

www.obo.de

Building Connections

